

HASO Fortuna

Tekstiilipesuri Kärcher 6.100

Tekstiilipesuri varataan nettisivujen kautta:

<https://kohteet.haso.fi/fi/fortuna/yhteiset-tilat/tekstiilipesuri>

Varaa tekstiilipesuri käyttöösi varauskalenterin kautta, lyhin varausaika on kaksi tuntia ja pisin kuusi tuntia.

Peruthan varauksen, jos et sitä tarvitse.

Tekstiilipesuria voi käyttää mattojen ja huonekalujen puhdistamiseen. Mattojen pesu tulee tehdä esim. kylpyhuoneessa, ettei parketti kastu.

Tekstiilipesuria ei saa lainata tai viedä talon ulkopuolelle.

Tekstiilipesuri sijaitsee pesulan/kerhuhuoneen WC-tilassa.

Jokainen käyttäjä hankkii pesuaineen itse. Pesuriin käy Kärcherin tekstiili-/matonpesuaine, jota on myynnissä mm. Clasohlsonilla

(<https://www.clasohlson.com/fi/Pesuaine-tekstiili--ja-mattopesuriin,-Kärcher/p/41-2365>)

Noudatathan tekstiilipesurin käyttöohjeita.

Palauta pesuri ja kaikki sen osat varauksen jälkeen pesulan/kerhuhuoneen WC-tilaan puhdistettuna.

Pesurin vikailmoitukset sähköpostitse osoitteeseen petteri.palmi@iki.fi

1

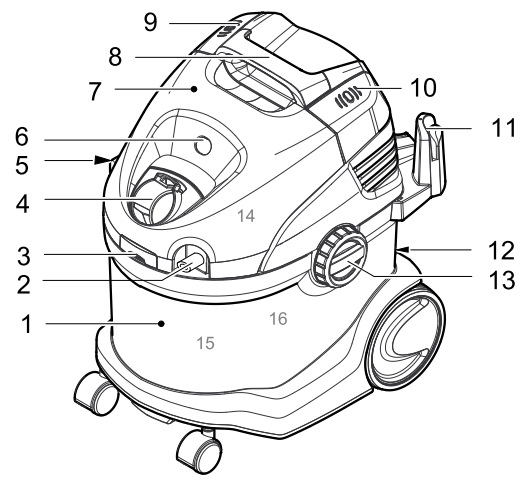
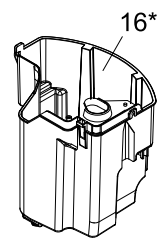
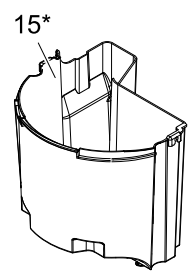
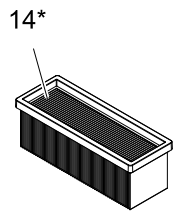
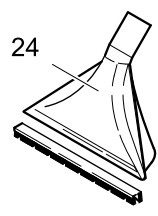
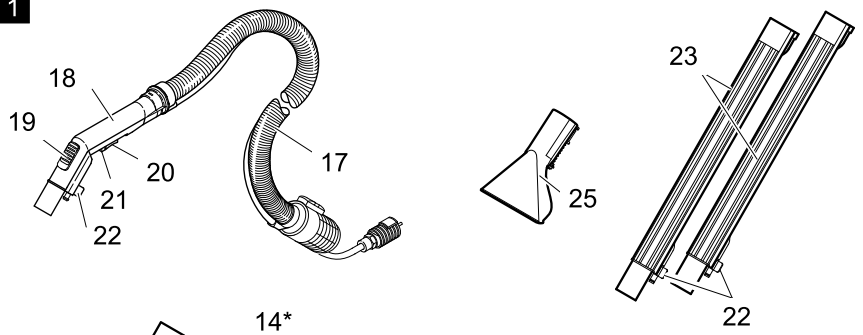

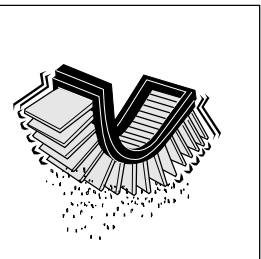
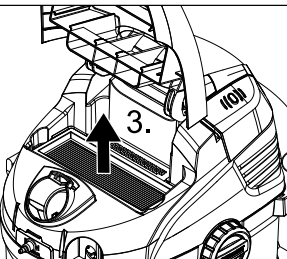
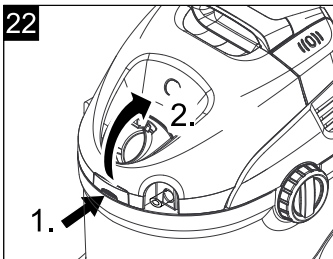
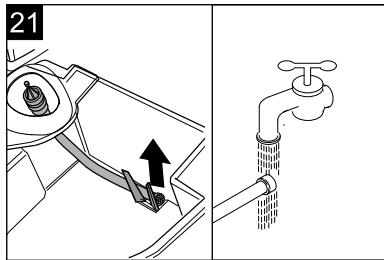
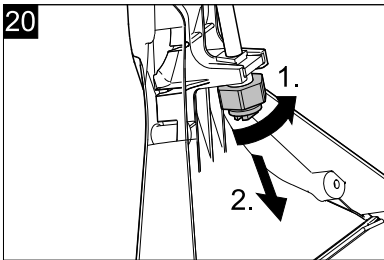
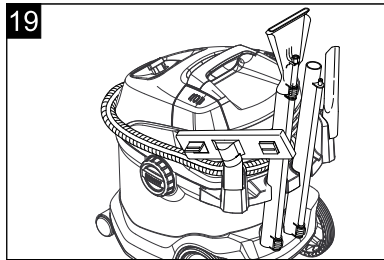
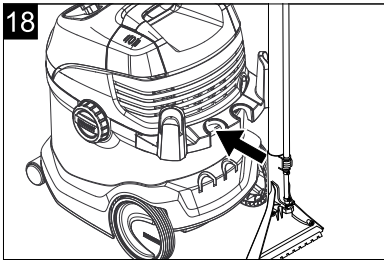

Laitekuvaus

Katso avattavalla kansisivulla olevia kuvia!



Tarkasta purkaessasi pakkauksesta, ovatko kaikki varusteet olemassa ja ovatko osat vaurioituneet. Jos havaitset kuljetusvaurioita ota yhteyttä myyjäiliikkeeseen.

Kuva **1**

- 1 Säiliö
- 2 Liitin, suihkutusletku
- 3 Suodatinluokun lukituksen vapautuspainike
- 4 Imuletkuliitäntä, painehuuhtelukone
- 5 Suodattimen puhdistus
- 6 Suodattimen vaihdon merkkivalo
- 7 Laitepää
- 8 Kantokahva
- 9 Imupainike
- 10 Suihkutuspainike
- 11 Kaapeli- ja letkukoukku
- 13 Säiliön lukituksen vapautus
- 14 Poimusuodatin *
- 15 Likavesisäiliö, irrotettava (musta)*
- 16 Tuorevesisäiliö, irrotettava (valkoinen)*
- 17 Suihkutus-imuletku
- 18 Käsikahva
- 19 Ilmanpäästölappä
- 20 Suihkutusvipu
- 21 Suihkutusvivun lukituspainike
- 22 Lukitusvipu
- 23 Suihkutus-imuputket 2 x 0,5 m
- 24 Pesu-lattiasuulake kokolattiamattojen puhdistukseen, kovapintalisäkkeellä
- 25 Pesusuulake pehmusteiden puhdistamiseen

* on jo paikoillaan laitteessa

Kokolattiamattojen/kovien pintojen/verhousten märkäpuhdistus

Varo

Tarkista puhdistettavan kohteen värien- ja vedenkestävyys huomaamattomassa kohdassa ennen laitteen käyttämistä.

Älä puhdistaa vedelle arkoja pintoja, kuten esim. parkettilattioita (kosteus voi tunkeutua sisään ja vahingoittaa lattiaa).

Ohjeet:

Lämmin vesi (maks. 50 °C) parantaa puhdistusvaikutusta.

Kytke puhdistusainepumppu päälle vain käytön aikana. Vältä mahdollisuuksien mukaan kuivakäyntiä ja tarpeetonta paineen muodostumista (patopaine).

Vaaratilanteessa lämpösuojajytkin kytkee puhdistusainepumpun pois päältä. Jäähdyttyään (n. 20 min) pumppu on jälleen käyttövalmiina.

Kokolattiamattojen märkäpuhdistus

- Käytä pesu-lattiasuulaketta.
- Työskentele ilman kovien pintojen is-tukkaa.

Käytä puhdistamiseen vain KÄRCHER ma-tonpuhdistusainetta RM 519.

Kovien pintojen märkäpuhdistus

- Älä puhdistaa laminaatti- tai parkettilattioita!
- Käytä pesu-lattiasuulaketta.
 - Työnnä kovapinta-lisäke sivulta päin pesu-lattiasuulakkeeseen.

Huonekaluverhousten märkäpuhdistus

- Käytä pesu-käsisuulaketta.

Käyttö

Tuorevesisäiliön täyttäminen

Kuva 2

- Kierrä molempia lukituksen vapauttimia nuolen suuntaan, poista laitepää ja ota varusteet säiliöstä.

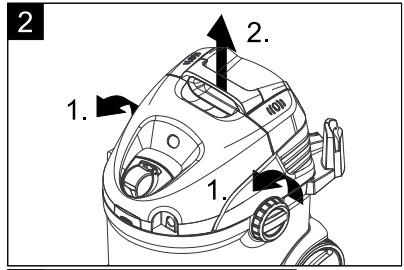

Kuva 3

Tuorevesisäiliön (valkoinen säiliö) voi irrottaa täyttämistä varten.

Kaada 100 - 200 ml (määrä vaihtelee likaisuusasteesta riippuen) RM 519 -puhdistusainetta tuorevesisäiliöön ja täytä säiliö sitten vesijohtovedellä, älä täytä liian täyteen (huomoi MAX-merkintä).

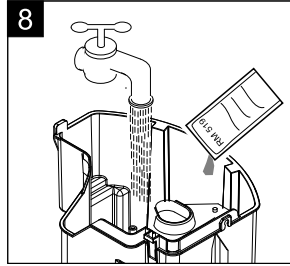

Muut valmistelut käyttöä varten

Kuva 5

- Aseta laitepää paikalleen ja lukitse se.

Kuva 6

- Pistä imuletku ja suihkutusletku koneen liittimiin.

Neuvo

: Paina imuletkua voimalla liittimen sisään, jotta se napsahtaa lukitukseen.

Kuva 7

- Yhdistä suihkutus-imuputket toisiinsa ja pistä sitten käsikavaan. Lukitusvipu on kierrettävä liitettäessä keskelle ja sitten varmistamiseksi myötöpäivään.
- Pistä lattiasuutin suihkutus-imuputkeen ja varmista lukitusvivulla.

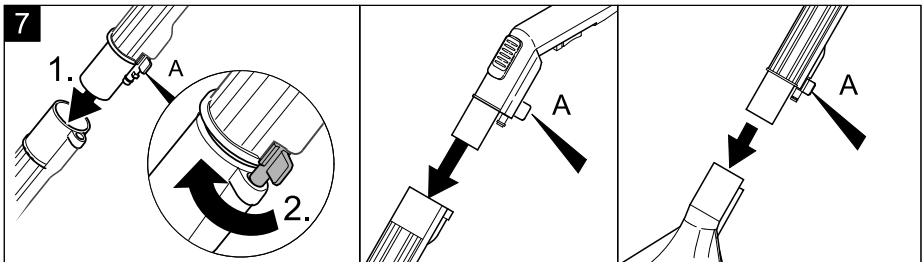
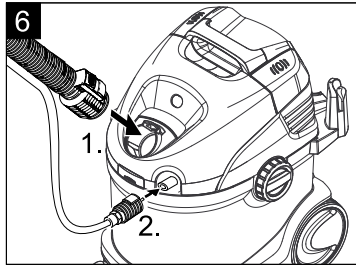
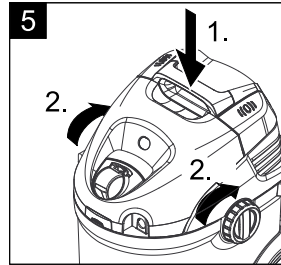

Puhdistustyön aloitus

Kuva 9

- Liitä virtapistoke pistorasiaan.
- Paina imupainiketta, imuturbiini käynnistyy.

Kuva 10

- Työnnä käsikahvassa oleva ilmanpäästölappä kokonaan kiinni.

Kuva 11

- Paina suihkutuspainiketta, puhdistusainepumppu on valmiina.

Kuva 12

- Käytä kahvassa olevaa suihkutusvipua puhdistusliuoksen suihkuttamiseen.

Kuva 13

- Jatkuvaa suihkutusta varten suihkutusvivun voi lukita paikalleen painamalla suihkutusvipua ja vetämällä lukituspainiketta taaksepäin.
- Käsittele puhdistettava pinta limittäisin vedoin. Vedä suutinta taaksepäin (älä työnnä).

Likavesisäiliön tyhjennys puhdistustyön aikana

- Kun likavesisäiliö on täynnä, laita kytkeytyy automaattisesti pois päältä.
Huomautus: Kun laite pysähtyy, kytke laite pois päältä, koska muuten imuturbiini käynnistyy laitetta avattaessa.
- Vapauta laitepää lukituksesta ja poista.
- Ota likavesisäiliö laitteesta ja tyhjennä.

Märkäpuhdistuksen lopettaminen

- Huuhtele laitteen suihkutusjohdot, tee se seuraavasti:
Täytä puhdistusainesäiliä n. 1 litralla puhdasta vettä.
Pidä suutinta viemärin yläpuolella ja kytke suihkutuspumppu päälle, kunnes puhdas vesi on käytetty loppuun.

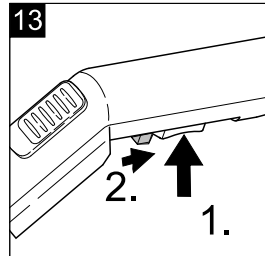
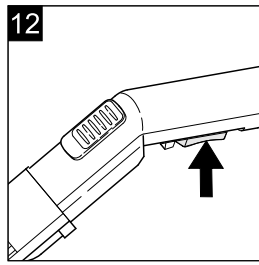
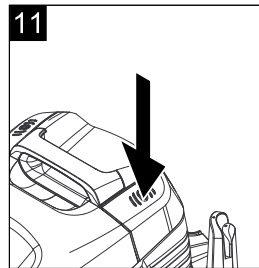
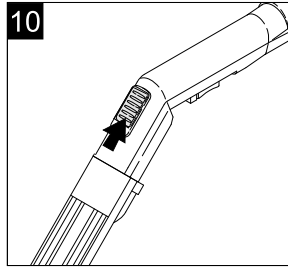
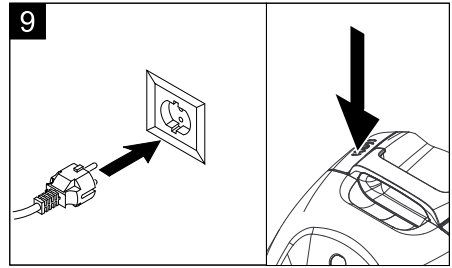

Käytön lopetus

- Kytke laite pois päältä.
- Tyhjennä täysi säiliö.
- Pese säiliö perusteellisesti puhtaalla vedellä.
- Irrota toisistaan käsikahva, suihkutus-imuputket ja pesusuulake, avaa sen tekemiseksi lukitusvipu (keskiasento).
- Huuhtele varusteet/osat yksitellen juoksevassa vedessä ja anna niiden sitten kuivua.
- Jotta laite kuivuisi, anna sen seistä avoimena.

Kuva 19

- **Varusteiden säilytys:** Imuletkun, imuputket ja varusteet voi tilaa säästäen ja käytännöllisesti kiinnittää laitteeseen.
- **Laitteen säilytys.** Säilytä laitetta kuivissa tiloissa.

Märkä imurointi

Huomio:

Älä käytä suodatinpussia!

Jos muodostuu vaahtoa, tai nestettä pääsee ulos, kytke laite heti pois päältä!

- Poista tuore- ja likavesisäiliö, imuroi märkä lika suoraan säiliöön.
- Käytä pesusuulaketta kosteuden tai märän imurointiin.
- Kun likavesisäiliö on täynnä, laite kytkeytyy automaattisesti pois päältä.
Huomautus: Kun laite pysähtyy, kytke laite imupainikkeella pois päältä, koska muuten imuturbiini käynnistyy laitetta avattaessa.

Rakosuutinta käytettäessä:

- Pistä ja varmista märkä-/kuivaimurointiadapteri paikalleen. Pistä rakosuutin suoraan adapteriin.
- Käynnistä imurointi.

Käytön keskeytys

Kuva 18

- Imuputken voi työtaukojen ajaksi yksinkertaisesti asettaa varustesäilön pidikkeeseen ja ottaa siitä.

Puhdistusvinkkejä/työtapoja

- Työskentele aina valosta varjoon päin (ikkunan luota kohti ovea).
- Työskentele aina puhtaalta pinnalta kohti likaantunutta pintaa.
- Juuttiset matot voivat kutistua ja muuttaa värejään käytettäessä liian märkää puhdistusta.
- Harjaa pitkälankaiset (-nukkaiset) matot puhdistuksen jälkeen langan/nukan suuntaa (esim. nukkaharjalla tai hankusharjalla).
- Märkäpuhdistuksen jälkeen tehty kylästäminen käyttäen Care Tex RM 762:ta estää tekstiilipäälyksen nopean likaantumisen uudelleen.
- Punkkien eliminoimiseksi suosittelemme käyttämään pitkäaikaisvaikutteista matonpuhdistusainetta anti-allergia RM 772.
- Painautumien ja ruostetahrojen estämiseksi, kävele matolla ja aseta huonekalut matolle vasta maton kuivumisen jälkeen.

Puhdistusmenetelmät

Kevyet tai normaalit likaantumat (ylläpitytopuhdistus):

- Kytke imurointi ja suihkutuspääle.
- Ruiskuta puhdistusliuosta ja imuroi sitä samalla pois yhdessä työvaiheessa.
- Kytke sitten suihkutuspääle pois päältä ja imuroi puhdistusliuoksen jäämät pois.
- Kun matot on puhdistettu, suorita vielä jälkipuhdistus puhtaalla, lämpimällä vedellä ja suorita halutessasi maton käsittely kyllästysaineella.

Pahat likaantumat tai tahrat (peruspuhdistus):

- Kytke suihkutuspääle.
- Levitä puhdistusliuosta ja anna sen vaikuttaa 10 - 15 minuuttia (imurointi poiskytkettynä).
- Puhdista sitten pinta kuten kevyessä / normaalissa likaantumisessa.
- Kun matot on puhdistettu, suorita vielä jälkipuhdistus puhtaalla, lämpimällä vedellä ja suorita halutessasi maton käsittely kyllästysaineella.

Suihkutussuuttimen puhdistus

Kun nestesuihku on epätasainen.

Kuva 20

- Irrota suuttimen kiinnitys ja vedä suutin ulos, puhdista tai vaihda suihkutussuutin.

Tuorevesisäiliön sihdin puhdistus

1 x vuodessa tai tarvittaessa.

Kuva 21

- Puhdista sihti.

Poimusuodattimen puhdistus

Jos pahoin likaantunut:

Kuva 22

- Avaa lukitus ja avaa kansi, poista poimusuodatin ja kopista puhtaaksi.

Häiriöapu

Suuttimesta ei tule vettä

- Täytä tuorevesisäiliö.
- Tuorevesisäiliön sihti tukkeutunut.
- Lämpösuojakytin on sammuttanut moottorin ylikuumentumisen vuoksi Kytke laite pois päältä ja anna jäähtyä (n. 20 - 30 minuuttia).
- Puhdistusainepumppu rikki, ota yhteys asiakaspalveluun.

Suihkutus epätasainen

- Puhdista pesusuulakkeen suihkutussuini.

Riittämätön imuteho

- Sulje käsikahvassa oleva ilmanpäästö-läppä.
- Varuste, imuletku tai imuputket ovat tukkeutuneet, poista tukos.
-
-
-).
- Poimusuodatin on likaantunut, paina suodattimen puhdistuspainiketta, jos suodatin on pahoin likaantunut, irrota ja puhdista se (katso kohtaa „Poimusuodattimen puhdistus“).

Puhdistusainepumppu on äänekäs

- Täytä tuorevesisäiliö.

Voimakas vaahdonmuodostus säiliössä

- Käytä oikeaa KÄRCHER puhdistusainetta.

Laite ei toimi

- Työnnä virtapistoke pistorasiaan.

Tekniset tiedot

Jännite 1~50/60 Hz	220 - 240	V
Teho P _{nenn}	1200	W
Teho P _{max}	1400	W
Verkkosulake (hidas)	10	A
Äänen painetaso (standardi EN 60704-2-1)	77	dB(A)
Paino (ilman varusteita)	7,1	kg

Oikeus teknisiin muutoksiin pidetään!

Pesu/kyllästysaineet

Matonpuhdistusaine RM 519 (1 l pullo) Kansainvälisesti	
Tekstiilinkyllästysaine Care Tex RM 762 (0,5 l pullo) Kansainvälisesti	